

## 사용자 설명서

펌웨어 버전: 1.1.x  
2025. 01. 23 업데이트

# BiKom 20

사이클링 통신 시스템



펌웨어 버전 1.1.x는 이 매뉴얼이 펌웨어 버전 1.1 시리즈의 모든 펌웨어 업데이트에 대응하는 매뉴얼임을 의미합니다.

# 빠르게 찾아보기

⊕ : (+) 버튼                      ⊖ : (-) 버튼  
 Ⓢ : 가운데 버튼

유형	동작	버튼	누르는 시간
기본 조작	전원 켜기	Ⓢ & ⊕	1초 동안 누르기
	전원 끄기	Ⓢ & ⊕	한 번 누르기
	음량 키우기/줄이기	⊕ 또는 ⊖	한 번 누르기
전화	휴대전화 페어링	Ⓢ	5초 동안 누르기
	전화 받기	Ⓢ	한 번 누르기
	전화 끊기	Ⓢ	2초 동안 누르기
	수신 전화 거절	Ⓢ	2초 동안 누르기
	가상비서 호출	Ⓢ	3초 동안 누르기
	스피드다이얼	⊕	3초 동안 누르기
	음악 재생/일시정지	Ⓢ	1초 동안 누르기
	다음곡/이전곡 이동	⊕ 또는 ⊖	1초 동안 누르기
메시 인터콤™	메시 인터콤 켜기/끄기	Ⓢ	한 번 누르기
	채널 선택	Ⓢ	두 번 짧게 누르기
공장초기화		Ⓢ	10초 동안 누르기
핀홀 리셋		Ⓢ & ⊕	8초 동안 누르기

## 시작하기 전에

### ■ 세나 사이클링 앱(Sena Cycling App)

구글 플레이 스토어 또는 앱스토어에서 Sena Cycling 앱을 다운로드 하십시오.



# 클릭 해서 알아보세요



BIKOM 20에 대하여



설치



기본 조작



메시 인터콤



스마트폰과 사용하기



펌웨어 업데이트



문제 해결



## 01 BiKom 20에 대하여

### 주요 기능

- 메시 인터콤 3.0으로 향상된 음질, 더욱 강력한 연결, 늘어난 사용 시간
- 회전 마이크로 간단하게 음소거/음소거 해제
- 블루투스® 버전 5.2
- OTA (Over-The-Air) 펌웨어 업데이트

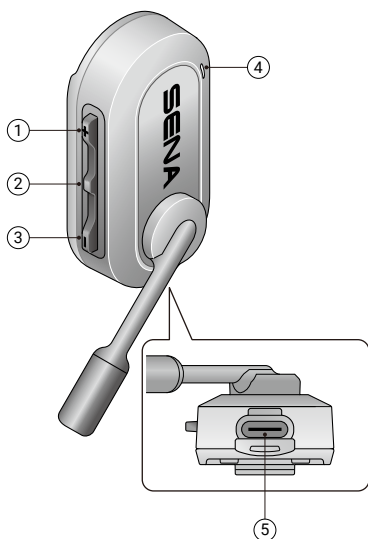

① (+) 버튼

② 가운데 버튼

③ (-) 버튼

④ 상태 및 충전 LED

⑤ USB-C 충전 단자

■ 제품 구성물

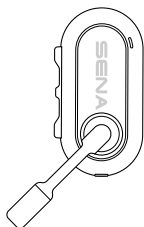

BiKom 20

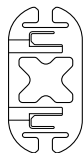

두꺼운 스트랩용  
스트랩 마운트

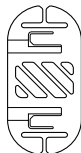

얇은 스트랩용  
스트랩 마운트

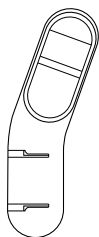

모자 클립 마운트



× 2

마이크 스펀지

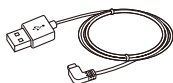

USB-C 충전 케이블

## 02 설치

### 스트랩 마운트

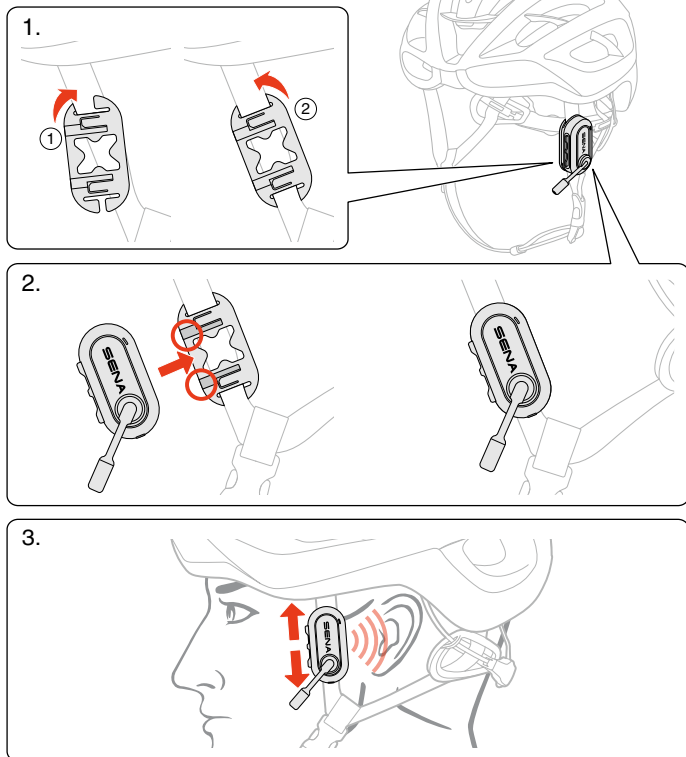

## 모자 클립 마운트

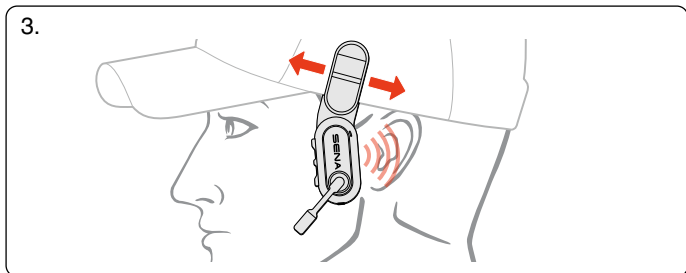
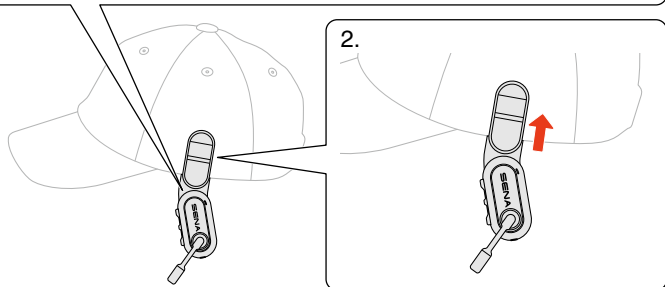
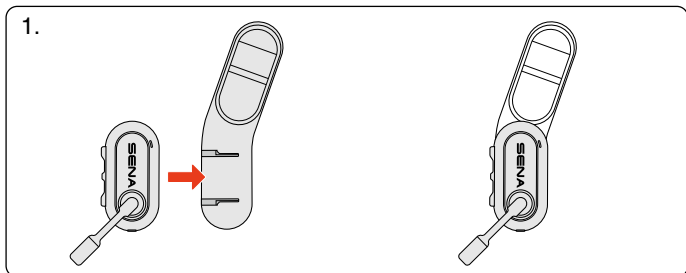



## 03 기본 조작

	<p><b>짧게 누르기</b> 버튼을 지정된 횟수만큼 짧게 누르기</p>
	<p><b>누르고 있기</b> 지정된 시간 동안 버튼을 길게 누르기</p>
	<p><b>음성안내</b></p>
	<p><b>LED</b></p>

### 충전하기

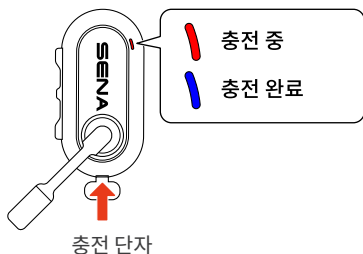

충전 완료까지 2.5 시간이 걸립니다.

- KC 인증을 획득한 USB 충전기를 사용하십시오.
- 비인증 충전기를 사용하면 화재, 폭발, 누액을 비롯한 기타 위험이 발생할 수 있으며 이로 인해 배터리의 수명이나 성능이 저하될 수 있습니다.

## 전원 켜기

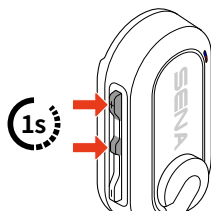

## 전원 끄기

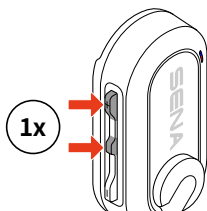

## 마이크 음소거/음소거 해제

회전 마이크를 돌려 마이크를 음소거/음소거 해제할 수 있습니다.

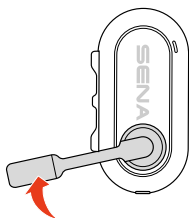

음소거: "Mic off/마이크  
오프"

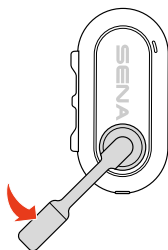

음소거 해제: "Mic on/  
마이크 온"

## 04 메시 인터콤

메시 인터콤을 켜면 자동으로 근처의 동일 채널 메시 인터콤 사용자와 연결됩니다.

### 이전 버전과의 호환성을 위해 메시 2.0으로 전환

메시 3.0은 최신 메시 인터콤 기술입니다. 메시 2.0을 사용하는 기존 제품과 통신하려면 세나 사이클링 앱에서 메시 2.0 모드로 전환하십시오.

### 메시 인터콤 켜기/끄기

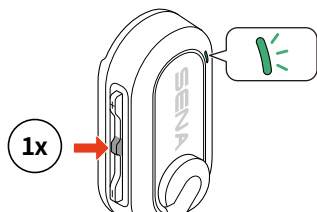

🔊 **켜짐:** "Mesh intercom on, channel 1/메시 인터콤, 채널 1"

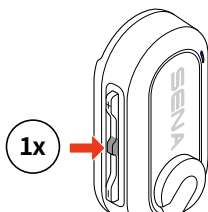

🔊 **꺼짐:** "Mesh intercom off/메시 인터콤 종료"

## 채널 선택

1. 채널 설정에 진입합니다.

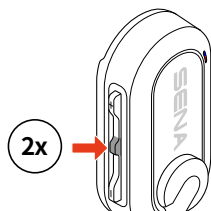

🔊 "Channel setting, 1/채널 설정, 1"

2. 채널 간을 이동합니다.

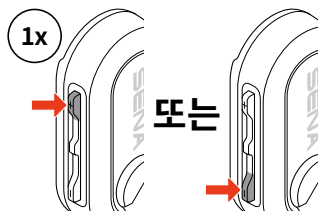

🔊 "#"

3. 채널을 확인하고 저장합니다.

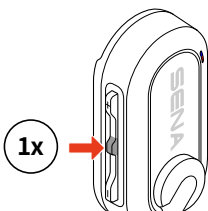

🔊 "Channel is set,  
channel #/채널이  
설정되었습니다. 채널 #"

- 해당 채널에서 10초 안에 버튼을 누르지 않으면 채널이 자동으로 저장됩니다.
- BiKom 20을 끄더라도 채널 설정은 유지됩니다.

## 05 스마트폰과 사용하기

### 폰 페어링

1.

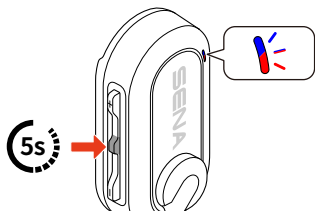

2.



🔊 "Phone pairing/폰 페어링"

- 폰 페어링을 취소하려면 아무 버튼이나 누르십시오.

### 발신과 수신하기

#### 전화 받기

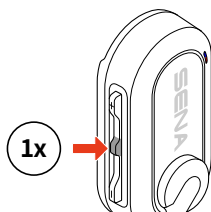

#### 전화 끊기

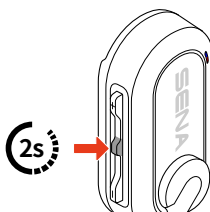

## 전화 거절하기

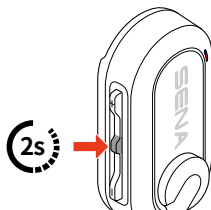

## 가상비서 호출

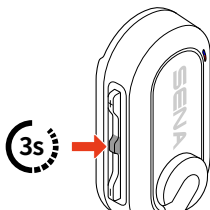

# 스피드다이얼

## 스피드다이얼 프리셋 지정

스피드다이얼 프리셋은 세나 사이클링 앱에서 지정할 수 있습니다.

## 스피드다이얼 프리셋 사용

1. 스피드다이얼 메뉴에 진입합니다.

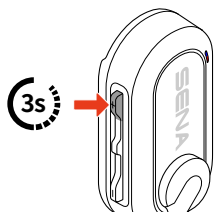

2. 스피드다이얼 프리셋을 앞뒤로 찾아봅니다.

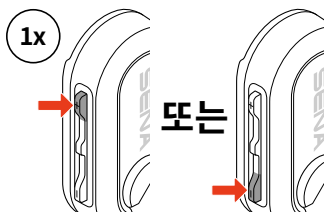

" Speed dial/스피드다이얼 "

- ① Last number redial/재다이얼
- ② 스피드다이얼 (1→2→3)
- ③ 취소

3. 가운데 버튼을 짧게 눌러 실행하십시오.

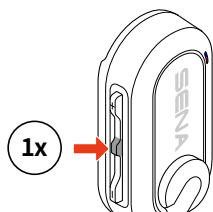

🔊 "Speed dial(#)/스피드다이얼(#)"

## 음악

### ■ 음악 재생/일시정지

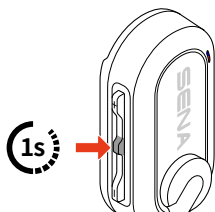

### ■ 다음곡/이전곡 이동

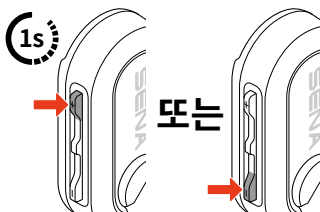

## 06 펌웨어 업데이트

세나 사이클링 앱의 설정에서 OTA(Over-The-Air)를 통해 바로 펌웨어를 업데이트할 수 있습니다.

## 07 문제 해결

### 공장초기화

BiKom 20을 공장초기값으로 되돌리려면 간단하게 공장초기화를 진행하십시오.

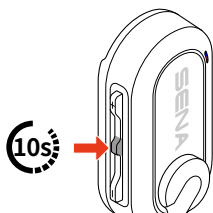

"Headset reset, good-bye/  
초기화 완료, 감사합니다"

### 재설정(Fault Reset)

BiKom 20이 정상적으로 작동하지 않을 경우 재설정을 실행하여 정상 기능으로 복원할 수 있습니다.

USB-C 충전 케이블이 분리되었는지 확인한 다음 기기가 다시 시작될 때까지 (+) 버튼과 가운데 버튼을 동시에 8초 동안 누릅니다.

모든 설정은 유지됩니다.

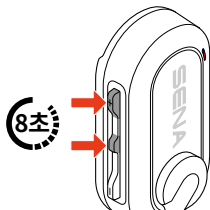





Copyright 2025 Sena Technologies, Inc.  
모든 권리 보유.

© 1998–2025 Sena Technologies, Inc. 모든 권리 보유.

Sena Technologies, Inc는 사전 고지 없이 제품을 개선하고 변경할 수 있습니다.

Sena ™는 미국과 다른 국가들에서 Sena Technologies, Inc. 또는 그 자회사의 상표입니다.

Bluetooth® 마크 및 로고는 Bluetooth SIG, Inc. 의 소유이며 세나는 라이선스에 따라 사용합니다.

Sena Technologies, Inc.  
152 Technology Drive, Irvine, CA 92618